

GR 1-9

STARTRONIC 800

ΟΔΗΓΙΕΣ ΑΣΦΑΛΕΙΑΣ



Αυτό το εγχειρίδιο περιέχει οδηγίες ασφαλείας και λειτουργίας. Διαβάστε προσεκτικά πριν χρησιμοποιήσετε τη συσκευή για πρώτη φορά και φυλάξτε την σε ασφαλές μέρος για μελλοντική αναφορά. Διαβάστε και κατανοήστε τις ακόλουθες συστάσεις ασφαλείας πριν χρησιμοποιήσετε ή επισκευάσετε τη μονάδα. Οποιαδήποτε αλλαγή ή συντήρηση που δεν καθορίζεται στο εγχειρίδιο οδηγιών δεν πρέπει να πραγματοποιηθεί. Ο κατασκευαστής δεν φέρει καμία ευθύνη για τραυματισμό ή ζημιά λόγω μη συμμόρφωσης με τις οδηγίες που περιλαμβάνονται σε αυτό το εγχειρίδιο. Σε περίπτωση προβλημάτων ή αβεβαιότητας, συμβουλευτείτε ένα εξειδικευμένο άτομο για να χειριστείτε σωστά τη συσκευή. Αυτό το μηχάνημα πρέπει να χρησιμοποιείται μόνο για λειτουργίες εκκίνησης που αναφέρονται στο μηχάνημα και στο εγχειρίδιο οδηγιών. Ο χειριστής πρέπει να τηρεί τις προφυλάξεις ασφαλείας. Σε περίπτωση ανεπαρκούς ή μη ασφαλούς χρήσης, ο κατασκευαστής δεν μπορεί να θεωρηθεί υπεύθυνος.

Αυτή η συσκευή μπορεί να χρησιμοποιηθεί από παιδιά ηλικίας 8 ετών και από άτομα με μειωμένες σωματικές, αισθητηριακές ή διανοητικές ικανότητες ή έλλειψη εμπειρίας και γνώσης, υπό την προϋπόθεση ότι βρίσκονται υπό επίβλεψη ή έχουν ενημερωθεί πώς να χρησιμοποιούν τη συσκευή με ασφάλεια και γνωρίζουν τις δυνατότητες κινδύνους. Τα παιδιά δεν πρέπει να χρησιμοποιούν τη συσκευή ως παιχνίδι. Οι εργασίες καθαρισμού και συντήρησης δεν επιτρέπεται να εκτελούνται από παιδιά, εκτός εάν εποπτεύονται.

Μην το χρησιμοποιείτε για τη φόρτιση μη επαναφορτιζόμενων μπαταριών

Μην καλύπτετε τη συσκευή

Μην τοποθετείτε τη συσκευή κοντά σε φωτιά και μην την υποβάλλετε σε θερμότητα ή σε θερμοκρασίες μεγαλύτερης διάρκειας άνω των 50 ° C

Κίνδυνος έκρηξης ή προβολής οξέος σε περίπτωση βραχυκυκλώματος των σφινγκτήρων ή εάν ο ενισχυτής 12V είναι συνδεδεμένος σε όχημα 24V ή αντίστροφα.

Ο αυτόματος τρόπος λειτουργίας και οι περιορισμοί χρήσης περιγράφονται παρακάτω σε αυτές τις οδηγίες λειτουργίας.



Κίνδυνος έκρηξης και πυρκαγιάς!

Μια μπαταρία που φορτίζεται μπορεί να εκπέμψει εκρηκτικό αέριο.

- Προστατέψτε τις ηλεκτρικές επαφές της μπαταρίας από βραχυκύκλωμα.
- Μην αφήνετε την μπαταρία φόρτισης χωρίς επίβλεψη για μεγάλο χρονικό διάστημα



Κίνδυνος προβολής οξέος!



- Φοράτε προστατευτικά γυαλιά και προστατευτικά γάντια.
- Εάν τα μάτια ή το δέρμα σας έρθουν σε επαφή με οξύ μπαταρίας, ξεπλύνετε το προσβεβλημένο μέρος του σώματος με άφθονο νερό και ζητήστε άμεση ιατρική βοήθεια.



- Μετά τη διαδικασία εκκίνησης / φόρτισης, αποσυνδέστε τον ενισχυτή / φορτιστή μπαταρίας από το δίκτυο τροφοδοσίας και αφαιρέστε το βύσμα από το πλαίσιο του αυτοκινήτου και στη συνέχεια τον σύνδεσμο από την μπαταρία, με αυτήν τη σειρά.
- Μετά τη λειτουργία εκκίνησης, αποσυνδέστε τον ενισχυτή. Καταργήστε πρώτα τη σύνδεση πλαισίου και μετά τη σύνδεση μπαταρίας, με τη σειρά που φαίνεται.



Συσκευή κλάσης III



Συντήρηση:

- Η υπηρεσία πρέπει να εκτελείται από εξειδικευμένο άτομο
- Προειδοποίηση! Αφαιρείτε πάντοτε το φως από την πρίζα πριν κάνετε οποιαδήποτε εργασία στη συσκευή.
- Σε καμία περίπτωση δεν πρέπει να χρησιμοποιούνται διαλύτες ή άλλοι επιθετικοί καθαριστικοί παράγοντες.
- Καθαρίστε τις επιφάνειες της συσκευής με ένα μαλακό, στεγνό πανί.



- Η συσκευή συμμορφώνεται με την Ευρωπαϊκή Οδηγία.
- Το πιστοποιητικό συμμόρφωσης είναι διαθέσιμο στον ιστότοπό μας.



- Σήμα συμμόρφωσης EAC (Ευρασιατική Οικονομική Επιτροπή)



- Εξοπλισμός σύμφωνα με τις βρετανικές απαιτήσεις. Η βρετανική δήλωση συμμόρφωσης είναι διαθέσιμη στον ιστότοπό μας (βλ. Αρχική σελίδα).



- Εξοπλισμός σύμφωνα με τα πρότυπα του Μαρόκου.
- Η δήλωση συμμόρφωσης C (CMIM) είναι διαθέσιμη στον ιστότοπό μας (βλ. Συνοδευτική σελίδα).



Διάθεση:

- Αυτό το προϊόν πρέπει να απορριφθεί σε κατάλληλη εγκατάσταση ανακύκλωσης. Μην απορρίπτετε τα οικιακά απορρίμματα.
- Ανακυκλώσιμο προϊόν που εμπίπτει στις προτάσεις διαλογής αποβλήτων



Βεβαιωθείτε ότι ο κινητήρας του οχήματος είναι σβηστός και ενεργοποιήστε το χειρόφρενο.



Απενεργοποιήστε όλες τις ηλεκτρικές και ηλεκτρονικές μηχανές του οχήματος (AC, εξαερισμός, ραδιόφωνο, φώτα κ.λπ.).







ΓΕΝΙΚΗ ΠΕΡΙΓΡΑΦΗ

Σχεδιασμένο για οχήματα εξοπλισμένα με μπαταρία 12V (6 κυψέλες 2V), αυτό το αυτόνομο εκκινητή είναι εξοπλισμένο με υπερσυμπιεστές και χρησιμοποιεί την τάση της μπαταρίας ενός οχήματος που τρέχει για να επαναφορτιστεί και να ξεκινήσει ο κινητήρας ενός κατεστραμμένου οχήματος σε λίγα δευτερόλεπτα.

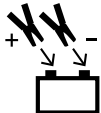
ΠΡΟΤΥΠΟ ΛΕΙΤΟΥΡΓΙΑ

Λειτουργία εκκίνησης έκτακτης ανάγκης για οχήματα βενζίνης ή ντίζελ εξοπλισμένα με μπαταρία 12V.

Για να ξεκινήσετε ένα όχημα, επεξεργαστείτε ως εξής:

1		Βεβαιωθείτε ότι οι ακροδέκτες της μπαταρίας του οχήματος είναι καθαροί, χωρίς γράσο και χωρίς διάβρωση.
2		Συνδέστε τον κόκκινο σφιγκτήρα με την μπαταρία (+) και τον μαύρο σφιγκτήρα με την μπαταρία (-).
3		Η συσκευή ενεργοποιείται αυτόματα και εμφανίζει την εσωτερική της τάση μέσω των δεικτών (7).
4		Πιέστε το κουμπί on / off (πλήκτρο 4) πριν ξεκινήσετε τη φόρτιση του STARTRONIC.
4		Η πλήρης φόρτιση διαρκεί περίπου 2 λεπτά. Κατά τη φόρτιση, οι ενδείξεις τάσης θα αναβοσβήνουν μέχρι να φτάσουν τα 14V.
5		Όταν η ένδειξη 14V σταματήσει να αναβοσβήνει, η συσκευή φορτίζεται και είναι έτοιμη να ξεκινήσει το όχημά σας.
		Ξεκινήστε τον κινητήρα σας.

6



Όταν ξεκινήσει ο κινητήρας, αφαιρέστε τους σφιγκτήρες από το όχημα.

ΛΕΙΤΟΥΡΓΙΑ PRECHARGE

●
FAULT/BYPASS

Είναι πιθανό ότι η μπαταρία του οχήματος έχει αποφορτιστεί πολύ βαθιά (<5V) και δεν φορτίζει πλήρως το STARTRONIC. Σε αυτήν την περίπτωση, η ένδειξη σφάλματος (6) γίνεται κόκκινη κατά τη φόρτιση.

Η συσκευή μπορεί να φορτιστεί με 3 διαφορετικούς τρόπους:

1

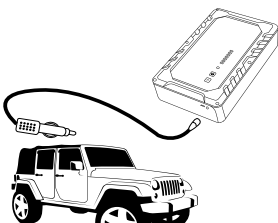

Συνδέστε τον προσαρμογέα αυτοκινήτου (8) στην πρίζα αναπτήρα αυτοκινήτου. Συνδέστε το άλλο άκρο στη θύρα εισόδου του STARTRONIC (3) για να ξεκινήσετε τη χρέωση.
(Η πλήρης φόρτιση θα διαρκέσει περίπου 2 λεπτά.)

ή

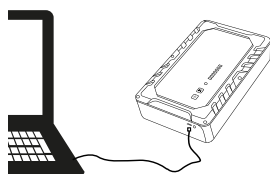

Το STARTRONIC μπορεί να φορτιστεί μέσω της θύρας micro USB (2) με οποιαδήποτε συσκευή εξοπλισμένη με θύρα USB 5V 2A. Δεν παρέχεται καλώδιο φόρτισης USB.
(Η πλήρης φόρτιση θα διαρκέσει περίπου 15 λεπτά.)

ή

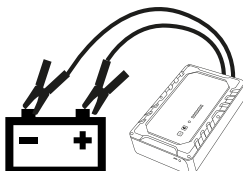

Συνδέστε το STARTRONIC σε μια υποκατάστατη μπαταρία 12V και πατήστε το κουμπί on / off για να ξεκινήσετε. (Η πλήρης φόρτιση θα διαρκέσει περίπου 2 λεπτά.)



Όταν η ένδειξη 14V σταματήσει να αναβοσβήνει, η συσκευή φορτίζεται και είναι έτοιμη να ξεκινήσει το όχημά σας.

2

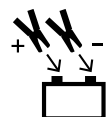

Συνδέστε τον κόκκινο σφιγκτήρα με την μπαταρία (+) και τον μαύρο σφιγκτήρα με την μπαταρία (-).

3



Πατήστε το κουμπί on / off (πλήκτρο 4), ανάβει η ένδειξη 14V.

4



Ξεκινήστε τον κινητήρα σας.

5



Όταν ξεκινήσει ο κινητήρας, αφαιρέστε τους σφιγκτήρες από το όχημα.

ΛΕΙΤΟΥΡΓΙΑ BYPASS

Εάν η εκκίνηση έχει αποτύχει σε Τυπική λειτουργία και με την προφόρτιση, τα συστήματα του οχήματος ενδέχεται να μην επιτρέπουν την εκκίνηση καθώς η τάση της μπαταρίας είναι <math><8V</math>. Σε αυτήν την περίπτωση, ακολουθήστε τα βήματα BYPASS.

1 Ακολουθήστε μόνο το πρώτο βήμα της λειτουργίας προφόρτισης (δείτε παραπάνω).

2

Αποσυνδέστε το βύσμα (-) από τον ακροδέκτη της μπαταρίας σας και συνδέστε τον κόκκινο σφιγκτήρα του STARTRONIC (+) σε αυτό. Συνδέστε το μαύρο σφιγκτήρα (-) στον ακροδέκτη (-) της μπαταρίας.



Ελέγξτε τις συνδέσεις πριν προχωρήσετε στο επόμενο βήμα. ΜΗΝ ΑΝΑΒΑΘΜΙΣΤΕ ΤΙΣ ΠΟΛΙΤΙΚΕΣ.

3 Πατήστε το κουμπί ON / OFF για να ενεργοποιήσετε τη λειτουργία BYPASS και περιμένετε 5 δευτερόλεπτα πριν ξεκινήσετε το όχημά σας.

4 Εκκινήστε τον κινητήρα σας.

5

Συνδέστε τον κόκκινο σφιγκτήρα (+) στον ακροδέκτη της μπαταρίας (+).

6

Αφαιρέστε τον κόκκινο σφιγκτήρα (+) από τον ακροδέκτη (+) της μπαταρίας.

ΛΕΙΤΟΥΡΓΙΑ GLOW: ΠΡΟΘΕΡΜΑΝΣΗ ΚΙΝΗΤΗΡΑ ΝΤΙΖΕΛ

1 Όταν ο καιρός είναι κρύος, θέστε το κλειδί του αυτοκινήτου σε λειτουργία προθέρμανσης. Το εικονίδιο εμφανίζεται στον πίνακα ελέγχου σας.

2 Συνδέστε τον κόκκινο σφιγκτήρα με την μπαταρία (+) και τον μαύρο σφιγκτήρα με την μπαταρία (-).

3 Πατήστε το κουμπί GLOW ελέγχοντας ότι το STARTRONIC είναι πλήρως φορτισμένο.

4 Ξεκινήστε τον κινητήρα σας.

Σημείωση : Το κουμπί GLOW είναι ανενεργό σε λειτουργία BYPASS.

ΕΝΔΕΙΚΤΙΚΟΣ ΔΕΙΚΤΗΣ (6)

	το κόκκινο	βραχυκυκλώματα αντιστροφές πολικότητας Τάση μπαταρίας <5V
	Πράσινη	η τυπική λειτουργία ή η λειτουργία «BYPASS» είναι ενεργή
	Κόκκινο πράσινο	Η λειτουργία «GLOW» (Προθέρμανση) είναι ενεργή

ΕΓΓΥΗΣΗ

Η εγγύηση καλύπτει ελαττωματική κατασκευή για 2 χρόνια από την ημερομηνία αγοράς (ανταλλακτικά και εργασία).

Η εγγύηση δεν καλύπτει:

- Ζημιά διέλευσης.
- Κανονική φθορά εξαρτημάτων (π.χ. καλώδια, σφικκτήρες κ.λπ.).
- Ζημιές λόγω κακής χρήσης (σφάλμα τροφοδοσίας, πτώση εξοπλισμού, αποσυναρμολόγηση).
- Βλάβες που σχετίζονται με το περιβάλλον (ρύπανση, σκουριά, σκόνη).

Σε περίπτωση βλάβης, επιστρέψτε τη μονάδα στον διανομέα σας μαζί με:

- Η απόδειξη αγοράς (απόδειξη κ.λπ.)
- Περιγραφή του σφάλματος που αναφέρθηκε

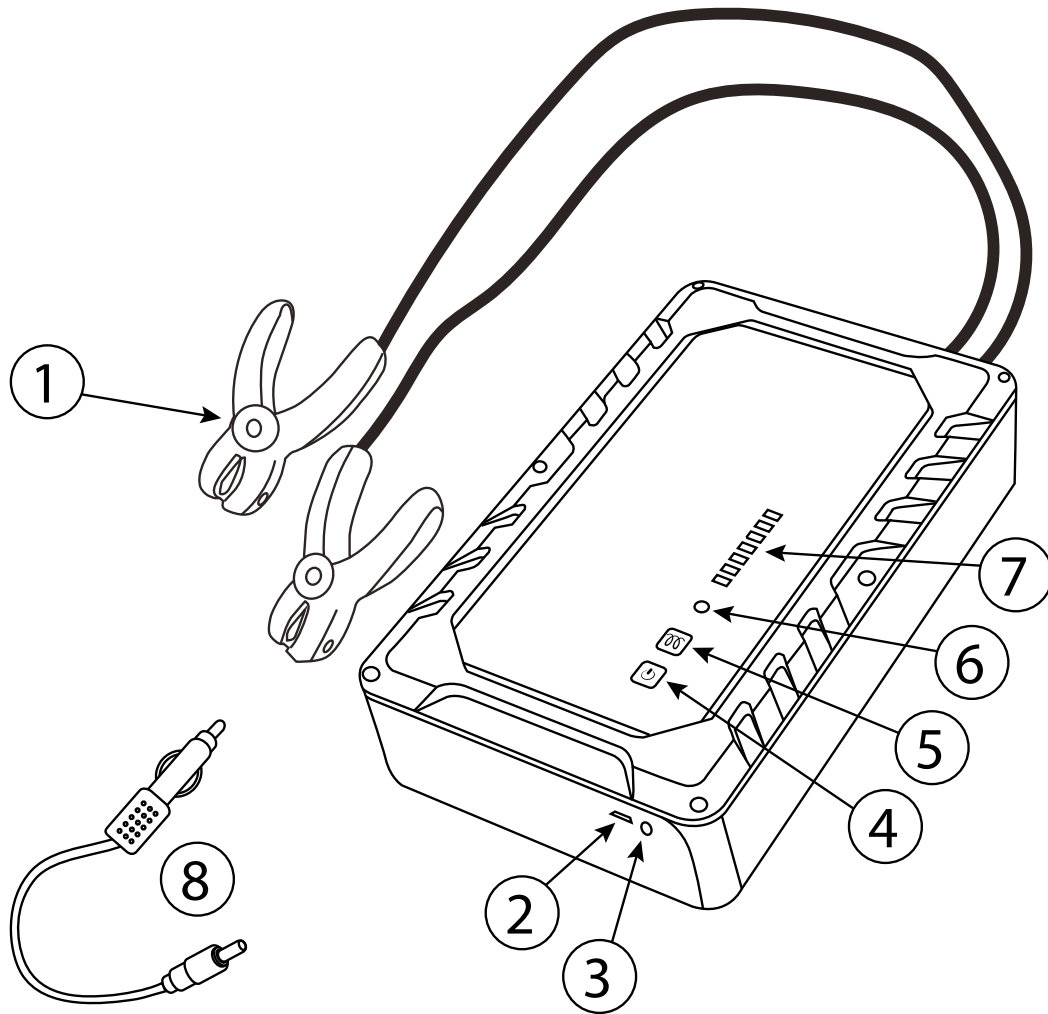

①	Καλώδια βραχυκύκλωσης
②	Θύρα Micro USB 5V / 2A
③	Θύρα τροφοδοσίας 12V / 10A
④	Διακόπτης έναρξης / λήξης
⑤	Διακόπτης "Glow" (προθέρμανση)
⑥	Προεπιλεγμένη ένδειξη / Παράκαμψη
⑦	Δείκτες τάσης
⑧	Υποδοχή αναπτήρα 12V

ΤΕΧΝΙΚΑ ΧΑΡΑΚΤΗΡΙΣΤΙΚΑ

	STARTRONIC 800
Χρέωση	5-70 Αχ
Διαστάσεις	267 x 195 x 50 mm
Βάρος	1,86 κιλά
Χωρητικότητα φόρτισης πυκνωτών	160 Φαράντ (5 x 800 F)
Στροφαλοφόρος CC	800 A
Θόρυβος	<70 db
Θερμοκρασία λειτουργίας	-40°C / 65°C

**GYS SAS**

1, rue de la Croix des Landes
CS 54159
53941 SAINT-BERTHEVIN Cedex